

Цель проекта

Варианты  
склеивания

Решение

Сравнение  
вариантов

**Преимущества  
для конечных  
потребителей**

Преимущества  
для переработ-  
чиков

Опыт

Примеры из  
практики

## Преимущества для конечного потребителя



Цель проекта

Варианты  
склеивания

Решение

Сравнение  
вариантов

**Преимущества  
для конечных  
потребителей**

Преимущества  
для переработ-  
чиков

Опыт

Примеры из  
практики

...и преимущества для конечного потребителя

## ① Подчеркнутая элегантность

(больше света в помещении за счет увеличения площади стекла на 10 мм)

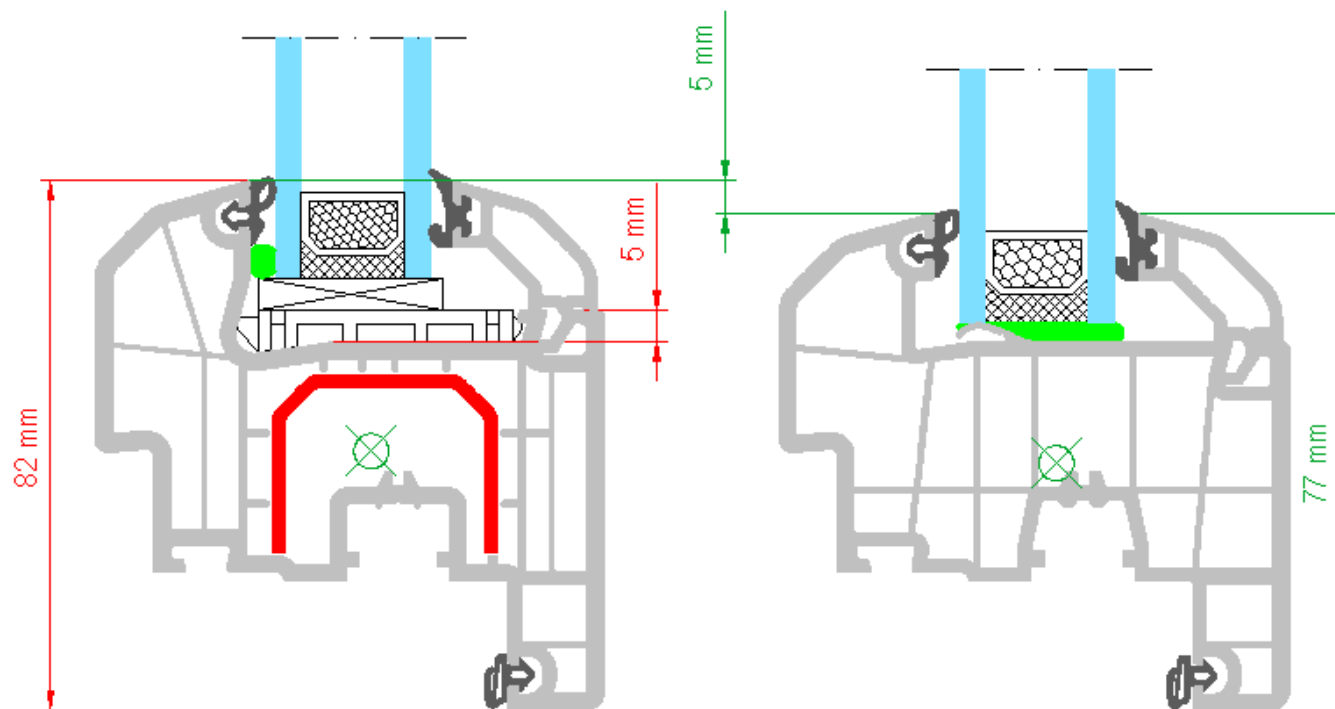

Цель проекта

Варианты  
склеивания

Решение

Сравнение  
вариантов

**Преимущества  
для конечных  
потребителей**

Преимущества  
для переработ-  
чиков

Опыт

Примеры из  
практики

...и преимущества для конечного потребителя

- ② **теплоизоляция профиля эффективнее на 15%**  
(т.е. из коэффициент теплопроводности равный  $1,3 \text{ В/м}^2\text{К}$   
изменяется до  $1,1 \text{ В/м}^2\text{К}$  )

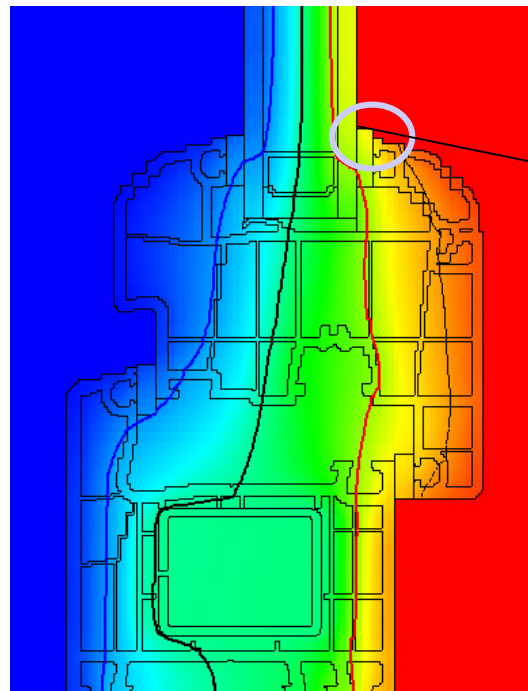

*Повышенная  
защищенность от  
образования росы на  
кромке стекла*

Цель проекта

Варианты  
склеивания

Решение

Сравнение  
вариантов

**Преимущества  
для конечных  
потребителей**

Преимущества  
для переработ-  
чиков

Опыт

Примеры из  
практики

...и преимущества для конечного потребителя

## ② Более эффективная звукоизоляция

(из-за прямого соединения створки со стеклопакетом  
клей выполняет функцию поглотителя)

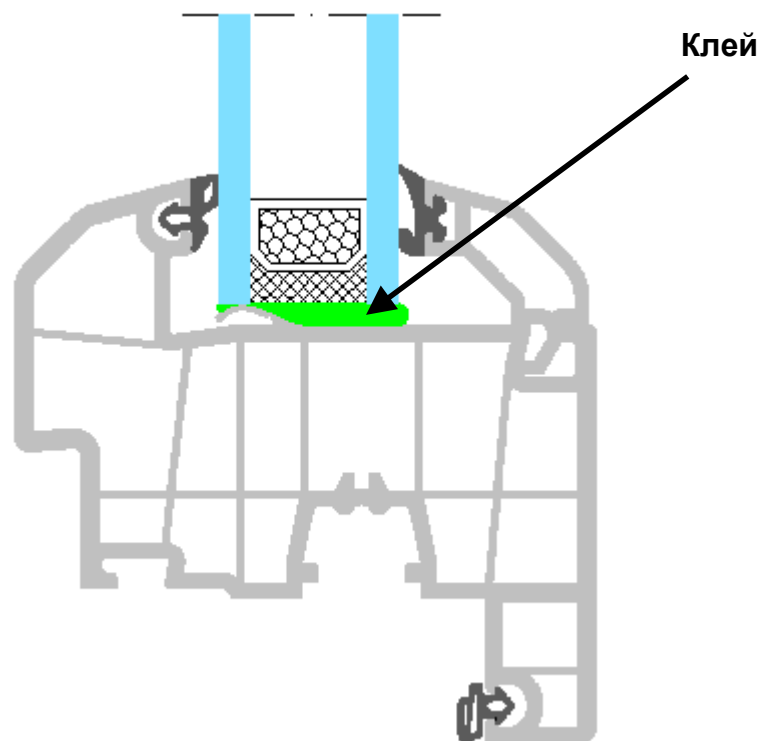

# Вклеивание стеклопакета - aluplast

Цель проекта

Варианты  
склеивания

Решение

Сравнение  
вариантов

**Преимущества  
для конечных  
потребителей**

Преимущества  
для переработ-  
чиков

Опыт

Примеры из  
практики

...и преимущества для конечного потребителя

④ **Повышенная взломостойкость благодаря  
склеиванию по всему периметру**

(стеклопакет невозможно выдавить из створки даже если  
выломать штапик)

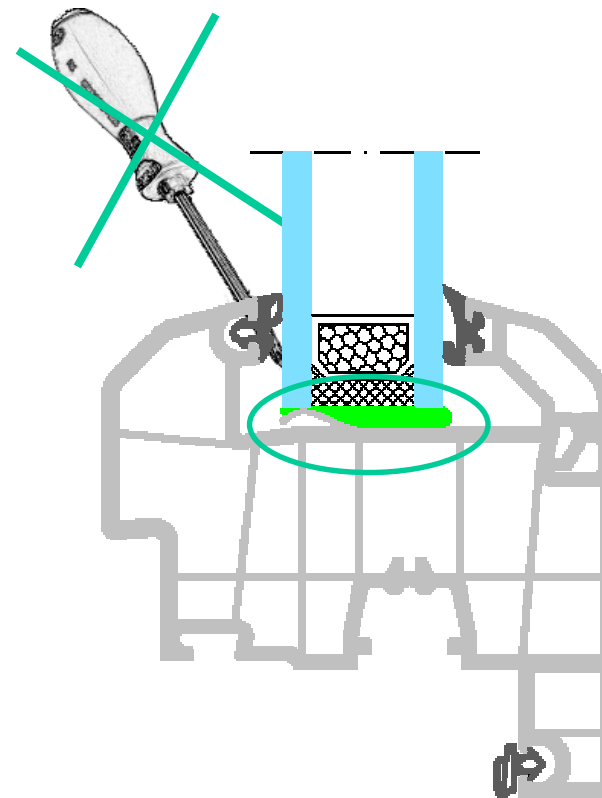

Цель проекта

Варианты  
склеивания

Решение

Сравнение  
вариантов

**Преимущества  
для конечных  
потребителей**

Преимущества  
для переработ-  
чиков

Опыт

Примеры из  
практики

**...и преимущества для конечного потребителя**

**⑤ Надежное соединение стеклопакета и  
профиля створки препятствует...**

а) ...смещению стеклопакета в створке

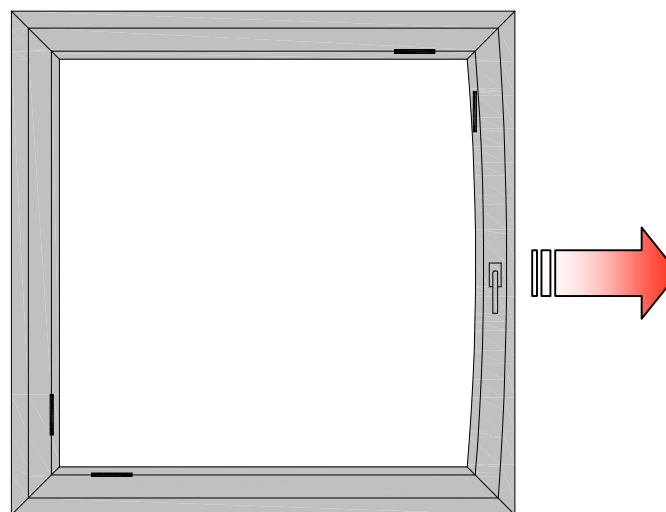

Цель проекта

Варианты  
склеивания

Решение

Сравнение  
вариантов

**Преимущества  
для конечных  
потребителей**

Преимущества  
для переработ-  
чиков

Опыт

Примеры из  
практики

...и преимущества для конечного потребителя

⑤ **Надежное соединение стеклопакета и  
профиля створки препятствует...**

b) ...изгибу профиля из-за подкладок

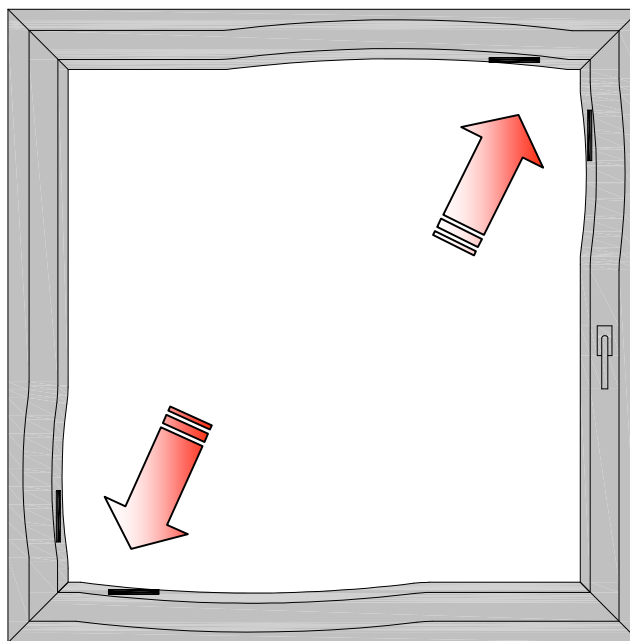

Цель проекта

Варианты  
склеивания

Решение

Сравнение  
вариантов

**Преимущества  
для конечных  
потребителей**

Преимущества  
для переработ-  
чиков

Опыт

Примеры из  
практики

...и преимущества для конечного потребителя

## ⑤ Надежное соединение стеклопакета и профиля створки препятствует...

с) ... Провисанию створки в период эксплуатации

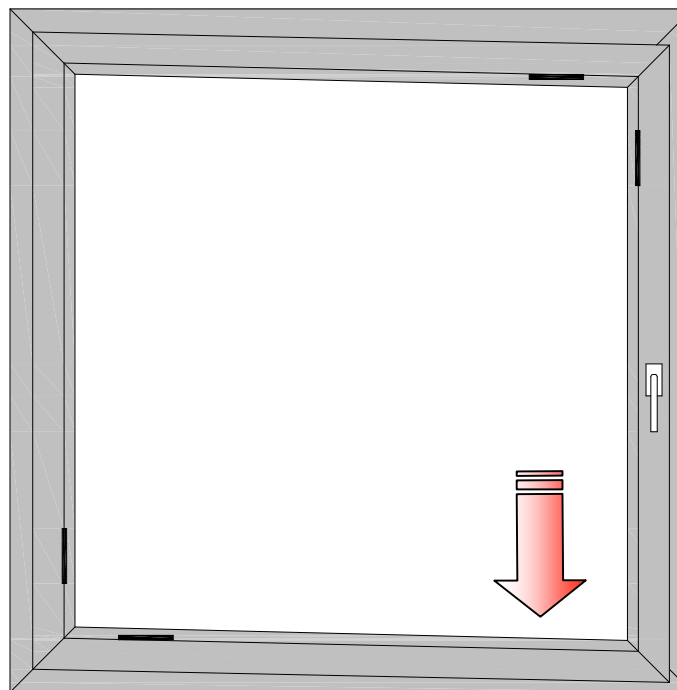

Цель проекта

Варианты  
склеивания

Решение

Сравнение  
вариантов

**Преимущества  
для конечных  
потребителей**

Преимущества  
для переработ-  
чиков

Опыт

Примеры из  
практики

...и преимущества для конечного потребителя

## ⑤ Надежное соединение стеклопакета и профиля створки препятствует...

- d) ...смещению створки по отношению к стеклопакету и раме – прежде всего у нестандартных окон

